

■ Federklappdübel für die sichere Hohlrumbaefestigung

■ Spring toggle bolt for secure fixing in cavities

SMK

Meister GmbH & Co. KG

D-72293 Glatten, Lombacher Straße 53
Telefon: ++49 (0) 74 43-24 08 03-0
Telefax: ++49 (0) 74 43-24 08 03-9
<http://www.smk-meister.de>
email: info@smk-meister.de

Der Befestigungs-Spezialist. • The fastening specialist.

■ Federklappdübel für die Montage an Hohlwänden, Hohldecken, abgehängten Decken und diversen Sandwichelementen. Alle aufgeführten Feder-Klappdübel garantieren eine breitflächige Druckverteilung und entsprechen den üblichen Bruchlastwerten.

Nutzen Sie die Vorteile des Herstellers. Sonderausführungen sind auf Anfrage auch in Kleinserien lieferbar.

Montage-Anleitung:

1. Loch bohren – Federklappdübel durchstecken
2. Achtung: Erforderliche Hohlraumtiefe beachten!
3. Gewindestange einschrauben
4. Dübel ist sofort belastbar

Federklappdübel mit U-Scheibe:
Dübel M3 + M4: U-Scheibe 20 mm Außendurchmesser/Dübel M5: U-Scheibe 30 mm Außendurchmesser

■ Spring toggle bolt for fastening on cavity walls and ceilings, suspended ceilings, and various sandwich elements. All of the spring toggle bolts listed guarantee that the pressure will be distributed over a broad surface area and correspond to the standard breaking forces.

Make the most of the manufacturer's advantages. Even small quantities of special designs are available upon request.

Installation instructions:

1. Drill the hole – insert the spring toggle bolt
2. Important: Observe the required cavity depth!
3. Screw in the threaded rod
4. The anchor is instantly ready to bear load



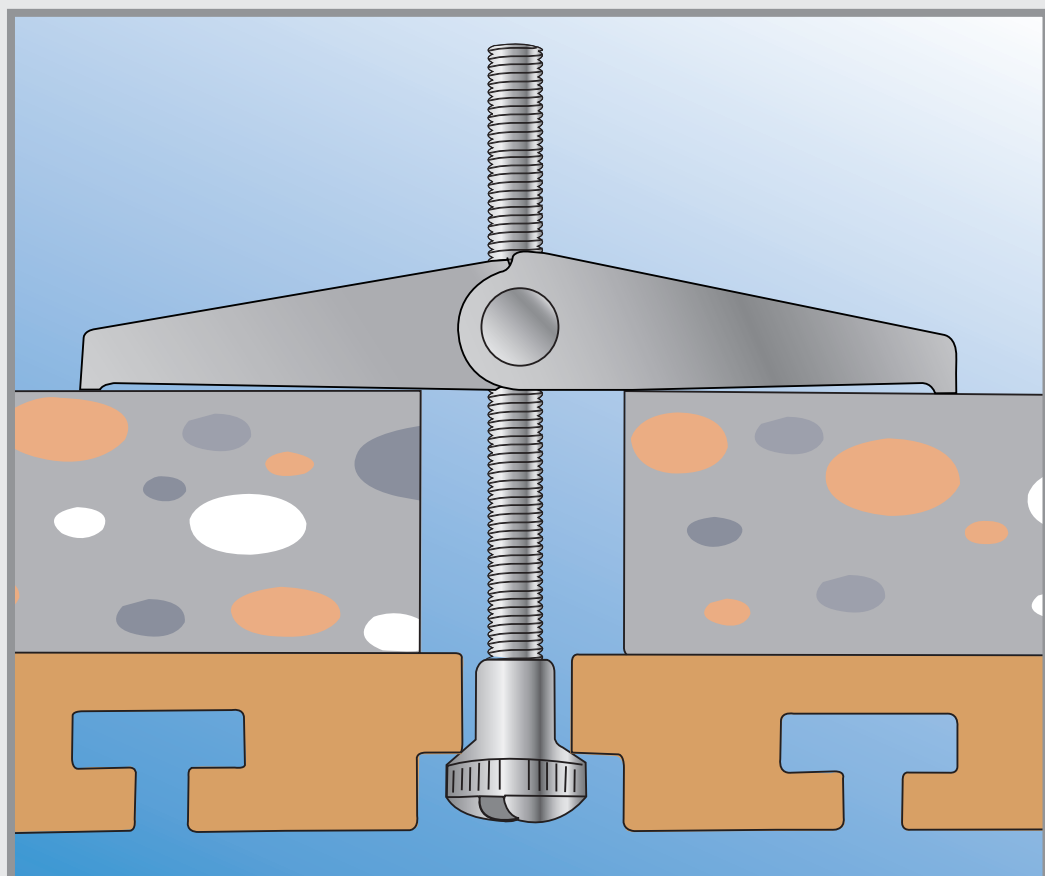

Spring toggle bolt with plain washer:

Anchor M3 + M4: Plain washer – 20 mm outer diameter/Anchor M5: Plain washer – 30 mm outer diameter

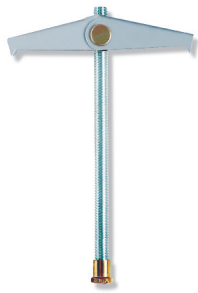
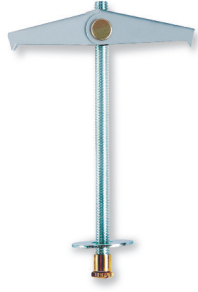

■ Federklappdübel für die sichere Hohlraumbefestigung

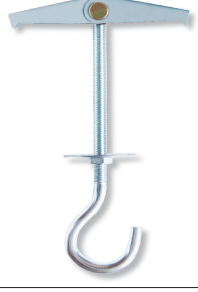
■ Spring toggle bolt for secure fixing in cavities

	Bestellnummer Order Number	Typnummer Type Number	Gewindelänge Thread Length	Zubehör Accessory	Bohrer ϕ Drill ϕ	Hohlraumtiefe Cavity depth	Verpackung Package	Bruchlastwert Breaking forces
	00001	F3	M3 x 85 mm	Rändelmutter Knurled nut	11 mm	28 mm	100 Stck/pcs	1,0 kN
	00005	F3S	M3 x 32g 85 mm	Rändelmutter Knurled nut	11 mm	28 mm	100 Stck/pcs	1,0 kN
	00006	F4	M4 x 90 mm	Rändelmutter Knurled nut	14 mm	35 mm	50 Stck/pcs	2,0 kN
	00060	F5	M5 x 100 mm	Rändelmutter Knurled nut	18 mm	44 mm	25 Stck/pcs	2,4 kN
	00070	F6	M6 x 100 mm	Rändelmutter Knurled nut	18 mm	44 mm	25 Stck/pcs	2,4 kN
	00002	F3U	M3 x 85 mm	Rändelmutter/U-Scheibe 20 mm ϕ Knurled nut/plain washer 20 mm ϕ	11 mm	28 mm	100 Stck/pcs	1,0 kN
	00007	F4U	M4 x 90 mm	Rändelmutter/U-Scheibe 20 mm ϕ Knurled nut/plain washer 20 mm ϕ	14 mm	35 mm	50 Stck/pcs	2,0 kN
	00013	F4U x 120	M4 x 120 mm	Rändelmutter/U-Scheibe 20 mm ϕ Knurled nut/plain washer 20 mm ϕ	14 mm	35 mm	50 Stck/pcs	2,0 kN
	00061	F5U	M5 x 100 mm	Rändelmutter/U-Scheibe 30 mm ϕ Knurled nut/plain washer 30 mm ϕ	18 mm	44 mm	25 Stck/pcs	2,4 kN
	00071	F6U	M6 x 100 mm	Rändelmutter/U-Scheibe 30 mm ϕ Knurled nut/plain washer 30 mm ϕ	18 mm	44 mm	25 Stck/pcs	2,4 kN
	00003	F3M	M3 x 85 mm	Sechskantmutter/U-Scheibe 20 mm ϕ Hex nut/plain washer 20 mm ϕ	11 mm	28 mm	100 Stck/pcs	1,0 kN
	00008	F4M	M4 x 90 mm	Sechskantmutter/U-Scheibe 20 mm ϕ Hex nut/plain washer 20 mm ϕ	14 mm	35 mm	50 Stck/pcs	2,0 kN
	00062	F5M	M5 x 100 mm	Sechskantmutter/U-Scheibe 30 mm ϕ Hex nut/plain washer 30 mm ϕ	18 mm	44 mm	25 Stck/pcs	2,4 kN
	00072	F6M	M6 x 100 mm	Sechskantmutter/U-Scheibe 30 mm ϕ Hex nut/plain washer 30 mm ϕ	18 mm	44 mm	25 Stck/pcs	2,4 kN
	00004	FH3	M3 x 70 mm	Sechskantmutter/U-Scheibe 20 mm ϕ Hex nut/plain washer 20 mm ϕ	11 mm	28 mm	50 Stck/pcs	0,1* kN
	00009	FH4	M4 x 70 mm	Sechskantmutter/U-Scheibe 20 mm ϕ Hex nut/plain washer 20 mm ϕ	14 mm	35 mm	50 Stck/pcs	0,3* kN
	00017	FH4 x 120	M4 x 90 mm	Sechskantmutter/U-Scheibe 20 mm ϕ Hex nut/plain washer 20 mm ϕ	15 mm	34 mm	50 Stck/pcs	0,4* kN
	00063	FH5	M5 x 70 mm	Sechskantmutter/U-Scheibe 30 mm ϕ Hex nut/plain washer 30 mm ϕ	18 mm	44 mm	25 Stck/pcs	0,8* kN
	00073	FH6	M6 x 90 mm	Sechskantmutter/U-Scheibe 30 mm ϕ Hex nut/plain washer 30 mm ϕ	18 mm	44 mm	25 Stck/pcs	1,0* kN
	00012	F4Ö	M4 x 70 mm	Sechskantmutter/U-Scheibe 20 mm ϕ Hex nut/plain washer 20 mm ϕ	14 mm	35 mm	50 Stck/pcs	0,5* kN
	00014	F5Ö	M5 x 70 mm	Sechskantmutter/U-Scheibe 30 mm ϕ Hex nut/plain washer 30 mm ϕ	18 mm	44 mm	50 Stck/pcs	0,7* kN
	00011	F3 x 60	M3 x 60 mm	Senkkopfschraube Countersunk head screw	11 mm	28 mm	100 Stck/pcs	1,0 kN

Bei diesen Bruchkräften ist das Trägerverhalten des Untergrundes nicht berücksichtigt. Auf diese Bruchwerte ist der entsprechende Sicherheitswert zu berücksichtigen.* Haken biegt sich auf
The breaking forces that are given do not take the load-bearing characteristics of the supporting material into account. The appropriate safety factor is to be added to this breaking force. * The hook bends open